

# Barn- & babyvåg Förenklat handhavande

BW-0365



[www.liden-weighing.com](http://www.liden-weighing.com)

## SPECIFIKATIONER

<b>Modell</b>	<b>BW-0365</b>
Max kapacitet	15kg
Avläsbarhet	2/5g
Noggrannhet	OIML Klass III
Tara område	-15 kg
Min. belastning	40g

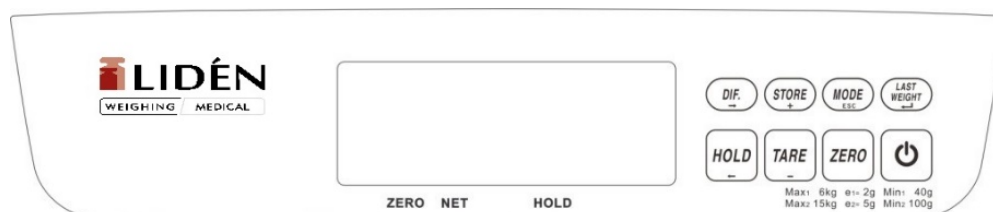

Specifikationer	
Display	23 mm hög, 5 segment, LCD-display med bakgrundsbelysning
Konstruktion	ABS
Vågplatta, storlek	600 x 300 mm
Höjd	160 mm
Stabiliserings tid, ca	3 Sekunder standard
Arbetstemperatur	0°C - 40°C / 32°F - 104°F
Strömförsörjning	5V/1000mA AC adapter och Batterier 6xAA
Eu-verifierad i enlighet med 2014/31/EU	Klass III
MDD-godkänd i enlighet med 93/42/EEC	Klass I

## Frontpanel



# Handhavande

## Bakgrundsbelysning

1. Bakgrundsbelysning av: Tryck på  under 3 sekunder och displayen visar "OFF"
2. Bakgrundsbelysning på: Tryck på  under 3 sekunder och displayen visar "ON"  
Bakgrundsbelysningen är i detta läge på under belastning av vågen.

## Knappfunktioner



### På / Av

Startar och stänger av vågen.

- a. Starta våg: snabbt tryck.
- b. Stäng av våg: håll inne knapp ca 2 sekunder.

### Hold funktion



Vågen kommer automatiskt att låsa viktvärdet när automatisk "HOLD" funktion är aktiverad.

Man kan växla mellan automatisk HOLD funktion eller manuell genom att hålla nere HOLD knappen i 3 sekunder.

Display kommer att visa ON eller OFF beroende om funktionen läggs till eller tas bort

- a. Automatisk Hold : Vågen låser visat värde automatiskt.
- b. Manuell Hold : Tryck på knappen  vågen låser viktvärdet.

### Tara-funktion





Placera en tom behållare, filt eller annat på vågskålen. Tryck på  för att tarera vågen. Tryck på knappen Tara igen med tom vågskål för att nollställa vågen.

### Förinställd tara

Håll inne  under 3 sekunder. Knappa sedan in den kända taravikten med tangenterna med "pil" symbol och bekräfta med



. Displayen visar ett negativt värde. Tryck  eller  för att återställa funktionen.

### ZERO



### Nollställning

Tryck på denna knapp för att nollställa vågen, max vikt. (<+/-2 %).

## Differens vägning



Placera babyn på vågen. När vågen är stabil tryck ned knappen. Displayen indikerar AR-01 .

Använd  för att ange minnesposition (1-99). Tryck på  för att visa skillnadsvikt. Lyft upp barnet och vågen går tillbaka till normalläge efter 3 sekunder.

## Byte av batteri:

1. Vänd vågen upp och ner. Ta bortbatteriluckan.
2. Byt ut till 6 st. nya AA batterier. Var noga med att +/- polerna sitter åt rätt håll.
3. Sätt tillbaka batteriluckan.

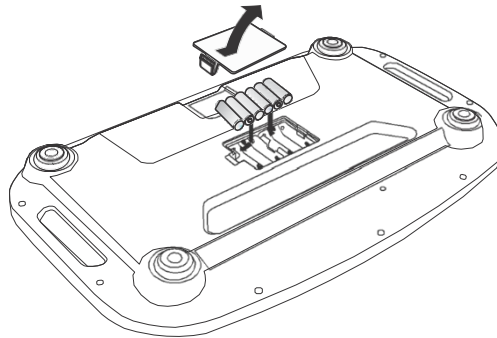

**OBS!** Använd **inte** uppladdningsbara batterier. Om ni gör det så ska batterierna laddas i extern laddare. Vågens adapter kan inte ladda batterierna när de sitter i vågen.

Vågen är inställd på avstängning efter 5 minuter, detta för att spara på batterierna. Tiden kan justeras.

När symbolen för lågt batteri visas i displayens vänstra hörn bör batterierna bytas. Om symbolen LOBAT visas i displayen måste batterierna bytas direkt.

Vågen stängs inte av automatiskt om batterisymbol eller LOBAT visas i vågens display.

**Bra att veta:**

Om barnet rör sig, rör sig även vikten i displayen. Man kan "frysa" vikten med HOLD knappen.

Manuell HOLD funktion ska vara aktiverad ej automatisk, testa genom att trycka HOLD i 3 sekunder. Displayen ska visa "off"

**Mätområde:**

Vågen har 2 mätområde 1=0-6Kg och 2=0-15 Kg Du kan välja detta med MODE knappen

Välj Auto så har du båda områden 0-6 kg 2g och 6-15 kg 5g (ingen indikering i display)

**Exempel på användning:**

Sätt igång vågen med ett kort tryck på on/off knappen.

Se till att displayen visar 0, om inte nollställ med knappen >0<.

Lägg på filten och tryck Tara knappen.

Lägg barnet i vågskålen och tryck på knappen HOLD vänta tills pilen tänds vid HOLD.

Vikten kan visas igen om man trycker på LAST WEIGHT knappen.

Detta värde försvinner om man stänger av vågen.

**OBS!**

Om vågens belastningsplatta demonteras för ex. rengöring. Se till att den sätts tillbaka på rätt håll och att den sitter ordentligt. Tryck lätt med handen så att den sitter rätt och känns fast. Lyft inte i vågplattformen vid transport, ta tag i "handtagen" under vågen och lyft hela vågen.

