

Stolvåg Förenklat handhavande

MBCB-250



www.liden-weighing.se

Specifikationer

Modell	MBCB-250
Maxkapacitet	250 kg
Avläsbarhet	100 g (0,1 Kg)
Noggrannhet	OIML Klass III
Taraområde	100 %
Min. belastning	2 kg
Display	25 mm hög, 5 segment, LCD-display med bakgrundsbelysning
Konstruktion	Stålrörskonstruktion med ABS-sits
Produkt storlek	565 x 1040 x 940 mm
Sits, storlek	480 x 500 mm
Antal svängande hjul	4 styck.
Stabiliserings tid, ca	3 Sekunder standard
Arbetstemperatur	0°C - 40°C / 32°F - 104°F
Strömförsörjning	12V1A AC adapter eller 6xAA batterier
Eu-verifierad i enlighet med 2014/31/EU	Klass III
MDD-godkänd i enlighet med 93/42/EEC	Klass Im

Innan användning

Se till att stolens vattenpass "bubbla" är i våg för att säkerställa rätt vikt och att stolens hjul är i rätt läge. Om vattenpasset är fel kan det vara anledning att kontrollera hjulen enligt nedan.

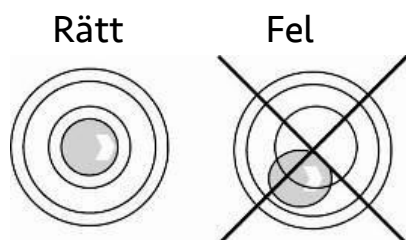

Placera vågen på ett plant underlag innan justering, kontrollera mot vattenpasset. Kontrollera att hjulen sitter tätt intill stolsbenet, justera annars. Om hjulet har gängat ur sig (bild 1) justera hjulet till ändläge och lås fast med kontramutter (bild 2). Efter justering (bild 3).

Bild 1



Bild 2



Bild 3



1. Hjul
2. Hjulbroms
3. Lösgör hjulbroms
4. Låsmutter

Max 10 mm mellan låsmutter och hjulmutter

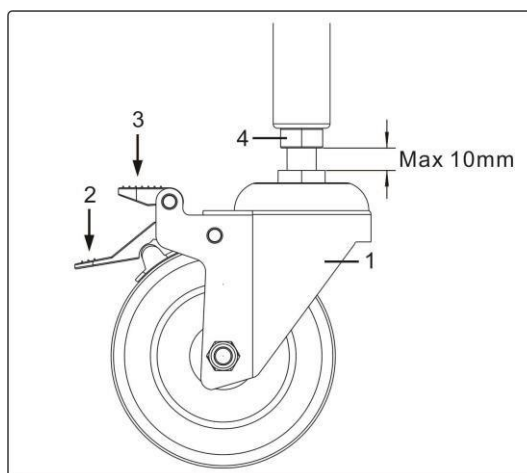

Detta bör kontrolleras regelbundet och innan vägning av patient. Hjulen ska låsas innan vägning av patient. Se också till att fotstöden inte är i vägen och kan orsaka att patienten faller.

Starta vågen och lås stolens låsbara hjul. Fäll upp stolens fotstöd och vid behov även armstöd, för att på ett säkert sätt förflytta och placera personen som ska vägas. Fäll ner armstöd och beakta klämrisk. Fäll ner fotstöden och placera personens fötter på fotstöden. Se till att personen sitter säkert innan avläsning av vågens display.



Stolvågen får inte användas för transport av personer!

Frontpanel



Knappar



På / Av



Nollställningsknapp



Tareringsknapp



Holdfunktion



Återkalla



BMI-funktion

Symboler



Nollindikering



Nettoindikering/Vågen är i tarerat läge



Återkallat värde



Låst värde



Stabilt värde

Handhavande & knappfunktioner



På / Av

Tryck kort för att sätta på och stänga av vågen.



Nollställningsknapp

Nollställer vågens display. Används vid obelastad våg.

 indikeras.



Tareringsknapp

Tareringsknappen används för att tarera sådant som vägs tillsammans med patienten, (tex kläder, skor eller annat). Gör så här: placera en vikt (kläder, skor eller annat) på vågen. Tryck på  för att dra bort denna vikt. Displayen kommer att visa **NET**.

Ta bort (kläder, skor eller annat) och tryck på  för att gå ur tarafunktion.





Manuell eller automatisk holdfunktion

I nolläge kan man använda sig av manuell eller automatisk holdfunktion genom att trycka på  i displayen visas **Hold Auto** eller **Hold Off**.







Manuell hold: Ställ dig på vågen. Vänta på stabilt värde och tryck sedan på för att låsa värdet.

Displayen återgår till noll efter ca en sekund. Värdet hämtas upp genom att trycka på  Återkalla.

Automatisk Hold: Ställ in **Hold Auto** enligt ovan genom att trycka på  Ställ dig på vågen. Vid stabil vikt kommer vågen automatiskt låsa värdet. Om vikten efter låsning förändras mer än 4 kg aktiveras vågen igen och kommer, när vågen är stabil, återigen att automatiskt låsa värdet.



BMI – Body Mass Index

1. Ställ en person på vågen och vänta tills vågen är stabil.
2. Tryck på  och använd sedan  eller  för att ställa in personens längd. Tryck sedan åter på för att avsluta och visa uträknat BMI.
3. BMI-värdet försvinner när personen lämnar vågen men kan återkallas med 

Batterityp: Ni-MH 7,2V 2400mAh

Antal: 1

Ladda batteriet

När batteriet är lågt blinkar symbolen  och LO-BAT visas displayen.

Anslut original laddare (12V1A) och ladda ca 9 timmar för full effekt.

Under laddning lyser LED indikator rött och  symbolen visas i displayen.

När batteriet laddas bör indikatorn vara avstängd för snabbast laddning.

Fulladdat batteri visas med grön LED indikator och  visar fullt batteri.

Om vågen inte används på tre månader eller mer, ladda batteriet innan användning.

Rengöring/Desinficering

Vid allt underhållsarbete med stolsvågen ska strömförsörjningen brytas. Stolen med sits och ryggstöd får bara rengöras med hushållsrengöringsmedel eller desinficeringsmedel, ex. 70% isopropanol lösning.

Vi rekommenderar ett desinficeringsmedel som är avsett för desinficering genom våttorkning av stolsvågens ytor. Där ska man följa tillverkarens anvisningar.

Använd inte poleringsmedel eller aggressiva rengöringsmedel som sprit, bensin eller annat, eftersom de kan skada de ytor som är i plast eller gummi.

För att undvika korskontaminering rekommenderas följande desinficeringstider:

Sits: före och efter varje direkt kontakt med huden.

Vågdisplay: vid behov

Spruta inte vågdisplayen desinficeringsmedlet (tryck) Desinficeringsmedlet får inte tränga inuti vågen.

Ta bort omedelbart alla synliga föroreningar.

Kontrollrutiner

Vågen är verifierad vid leverans, vågen ska omverifieras om plomberingen (SEAL) är bruten vid ex. reparation av vågen.

Alternativt om man misstänker att vågen visar fel.

Egna kontroller kan göras med bestämd vikt, men är inte nödvändiga.