

# Stolvåg Förenklat handhavande

MBCB-250



[www.liden-weighing.com](http://www.liden-weighing.com)

## SPECIFIKATIONER

<b>Modell</b>	<b>MBCB-250</b>
Max kapacitet	250 kg
Avläsbarhet	100 g
Noggrannhet	OIML Klass III
Taraområde	100 %
Min belastning	2 kg

<b>Specifikationer</b>	
Display	25 mm hög, 5 segment, LCD-display med bakgrundsbelysning
Konstruktion	Stålrörskonstruktion med ABS-sits
Produkt storlek	565 x 1024 x 940 mm
Sits, storlek	480 x 500 mm
Antal svängande hjul	4 st.
Stabiliserings tid, ca	3 Sekunder standard
Arbetstemperatur	0°C - 40°C / 32°F - 104°F
Strömförsörjning	7,5V/1A AC adapter och Batterier 6xAA
Eu-verifierad i enlighet med 2014/31/EU	Klass III
MDD-godkänd i enlighet med 93/42/EEC	Klass I

# Innan användning!

Se till att stolens vattenpass "bubbla" är i våg för att säkerställa rätt vikt och att stolens hjul är i rätt läge. Om vattenpasset är fel kan det vara anledning att kontrollera hjulen enligt nedan.

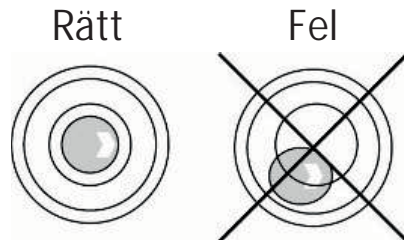

Placera vågen på ett plant underlag innan justering, kontrollera mot vattenpasset.

Kontrollera att hjulen sitter tätt intill stolsbenet, justera annars. Om hjulet har gängat ur sig (bild 1) justera hjulet till ändläge och lås fast med kontramutter (bild 2). Efter justering (bild 3).

Bild 1



Bild 2



Bild 3



1. Hjul
2. Hjulbroms
3. Lösgör hjulbroms
4. Låsmutter

Max 10 mm mellan låsmutter och Hjulmutter

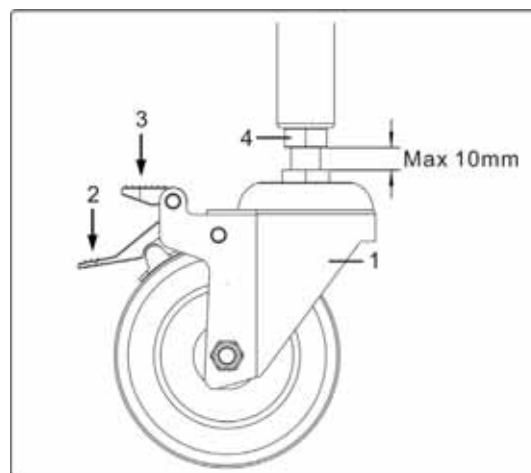

Detta bör kontrolleras regelbundet och innan vägning av patient. Hjulen ska låsas innan vägning av patient. Se också till att fotstöden inte är i vägen och kan orsaka att patienten faller.



Stolvågen får inte användas för transport av personer!

## Frontpanel



## Knappar



På / Av



Nollställningsknapp



Tareringsknapp



Holdfunktion



Återkalla



BMI-funktion

# Symboler



Nollindikering



Nettoindikering/Vågen är i tarerat läge



Återkallat värde



Låst värde



Stabilt värde

## Handhavande & knappfunktioner



På / Av

Tryck kort för att sätta på och stänga av vågen.



Nollställningsknapp

Nollställer vågens display. Används vid obelastad våg.

 indikeras.



Tareringsknapp

Tareringsknappen används för att tarera sådant som vägs tillsammans med patienten, (t ex kläder, skor eller annat). Gör så här: placera en vikt (kläder, skor eller annat) på vågen. Tryck på  för att dra bort denna vikt. Displayen kommer att visa **NET**.

Ta bort (kläder, skor eller annat) och tryck på  för att gå ur tarerfunktion.





Manuell eller automatisk holdfunktion





I nolläge kan man använda sig av manuell eller automatisk holdfunktion genom att trycka på  i displayen visas **Hold Auto** eller **Hold Off**.

**Manuell hold:** Ställ dig på vågen. Vänta på stabilt värde och tryck sedan  för att låsa värdet.

Displayen återgår till noll efter ca en sekund. Värdet hämtas upp genom att trycka på  Återkalla.

**Automatisk Hold:** Ställ in **Hold Auto** enligt ovan genom att trycka på . Ställ dig på vågen. Vid stabil vikt kommer vågen automatiskt låsa värdet. Om vikten efter låsning förändras mer än 4 kg aktiveras vågen igen och kommer, när vågen är stabil, återigen att automatiskt låsa värdet.

 **BMI** – Body Mass Index

1. Ställ en person på vågen och vänta tills vågen är stabil.
2. Tryck på  och använd sedan  eller  för att ställa in personens längd. Tryck sedan åter på  för att avsluta och visa uträknat BMI.
3. BMI-värdet försvinner när personen lämnar vågen men kan återkallas med 

Byte av batterier:

1. Koppla bort strömförsörjningen till vågen.
2. Vik vågdisplayen framåt enligt bild.
3. Ta bort batteriluckan på baksidan av indikatorn.
4. Sätt in 6st. nya AA batterier och var noga med att polerna sitter rätt.
5. Stäng batteriluckan.



**OBS!** Använd **inte** uppladdningsbara batterier. Om ni gör det, så ska batterierna laddas i extern laddare. Vågans adapter kan inte ladda batterierna när de sitter i vågen.

## Rengöring.

### Rengöring/Desinficering

Vid allt underhållsarbete med stolsvågen ska strömförsörjningen brytas. Stolen med sits och ryggstöd får bara rengöras med hushållsrengöringsmedel eller desinficeringsmedel, ex. 70% isopropanol lösning.

Vi rekommenderar ett desinficeringsmedel som är avsett för desinficering genom våttorkning av stolsvågens ytor.

Där ska man följa tillverkarens anvisningar.

Använd inte poleringsmedel eller aggressiva rengöringsmedel som sprit, bensin eller annat, eftersom de kan skada de ytor som är i plast eller gummi.

För att undvika korskontaminering rekommenderas följande desinficeringstider:

- Sits — före och efter varje direkt kontakt med huden. Och vid behov vågdisplay.
- Spruta inte vågdisplayen desinficeringsmedlet (tryck)  
Desinficeringsmedlet får inte tränga inuti vågen.  
Ta bort omedelbart alla synliga föroreningar.